

# 歩車道境界ブロック

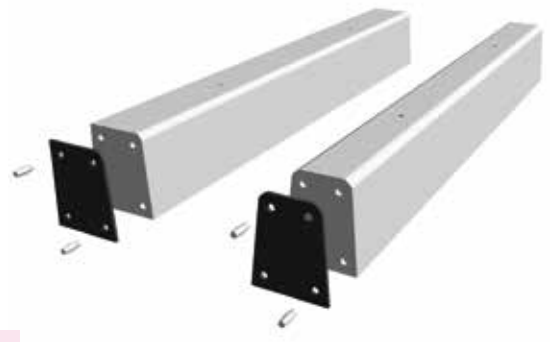

## 両面歩車道境界ブロック

### 寸法図

#### 標準

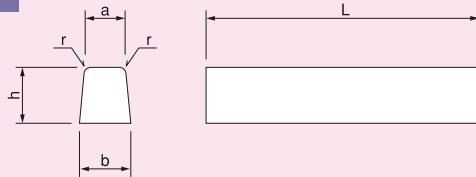

\* L=600 (JIS推奨仕様)  
\* A・B・C種のL=2000は、ニュー歩車道タイプ (製品長:1990)

### 寸法表

呼び名	寸法 (mm)				参考重量 (kg)	
	a	b	h	r	L=600	L=2000
A種	150	190	200	20	48	160
B種	180	230	250	30	72	241
C種	180	240	300	30	89	296
D種	180	250	350	30	—	354

#### 水抜きタイプ

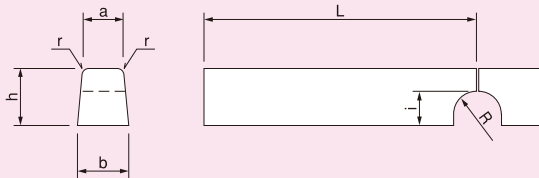

\* A・B・C種のL=2000は、ニュー歩車道タイプ (製品長:1990)

### 寸法表

呼び名	寸法 (mm)						参考重量 (kg)
	a	b	h	r	i	R	L=2000
A種	150	190	200	20	150	100	155
B種	180	230	250	30	185	*70	232
C種	180	240	300	30	200	100	289
D種	180	250	350	30	250	100	342

\* B種のR=70は、バリアフリータイプです。

#### 乗入れ端部

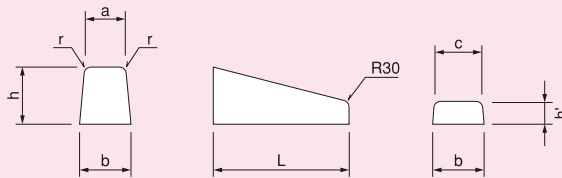

### 寸法表

呼び名	寸法 (mm)						参考重量 (kg)
	a	b	c	h	h'	r	L=600
A種	150	190	166	200	120	20	39
B種	180	230	210	250	100	30	52
C種	180	240	220	300	100	30	61

## 片面歩車道境界ブロック

#### 標準

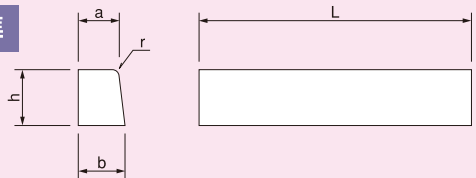

\* L=600 (JIS推奨仕様)  
\* A・B・C種のL=2000は、ニュー歩車道タイプ (製品長:1990)

### 寸法表

呼び名	寸法 (mm)				参考重量 (kg)	
	a	b	h	r	L=600	L=2000
A種	150	170	200	20	45	150
B種	180	205	250	30	70	233
C種	180	210	300	30	84	280

#### 乗入れ中間部

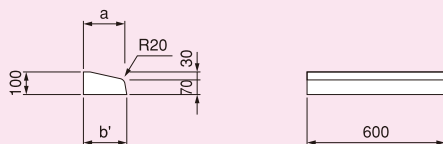

### 寸法表

呼び名	寸法 (mm)		参考重量 (kg)
	a	b'	
乗入れ 中間 A種	150	160	19
乗入れ 中間 B・C種	180	190	22



バリアフリータイプ (A種)

寸法図

切下げ部

\*左右兼用

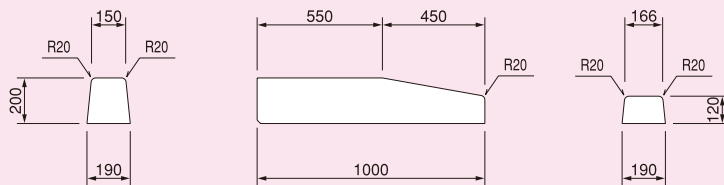

参考重量：73kg

車両乗入れ部

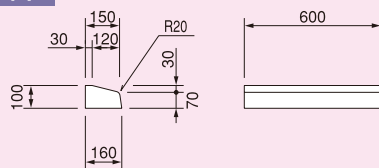

参考重量：19kg

※不等沈下の恐れがある場合は、基礎コンクリートをご検討下さい。

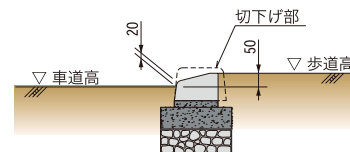

歩道乗入れ部

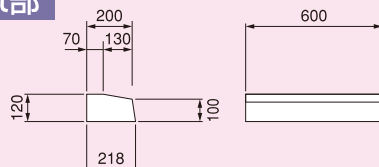

参考重量：33kg

\*巻込み部 (R物) 対応致します。

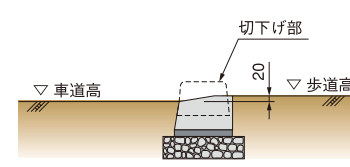

正面構造図

セミフラットタイプ

車両乗入れ部

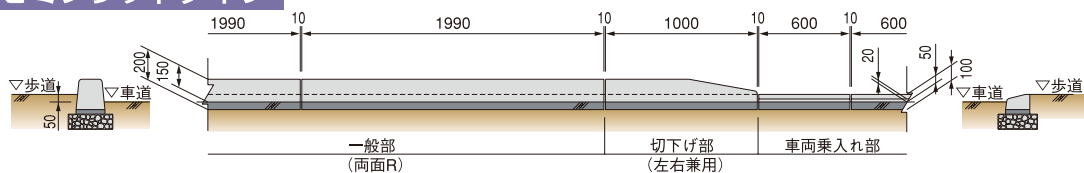

歩道乗入れ部

\*注：5%以下のすりつけ

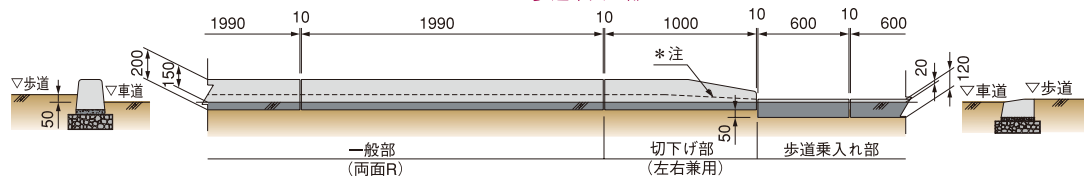

マウンドアップタイプ

車両乗入れ部

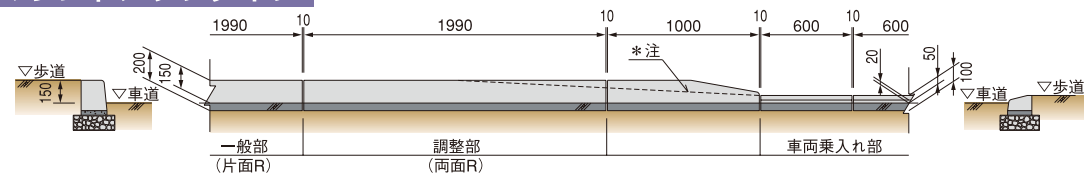

歩道乗入れ部

\*注：5%以下のすりつけ

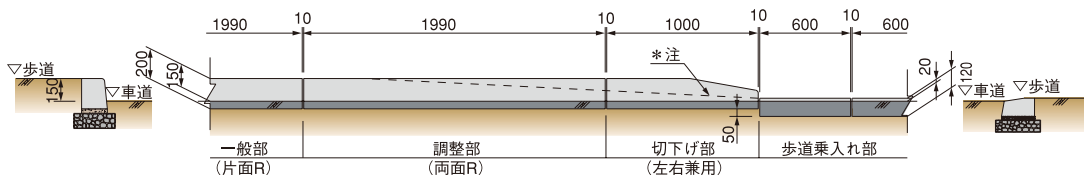

歩車道境界ブロック

寸法図

バリアフリータイプ (B種)・(C種)

切下げ部

【左右兼用】

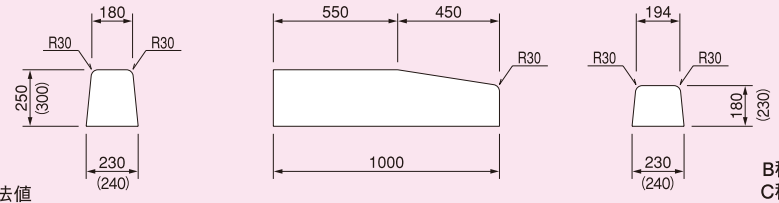

※ ( ) 内は、C種の寸法値

B種:参考重量: 113kg  
C種:参考重量: 140kg

車両乗入れ部

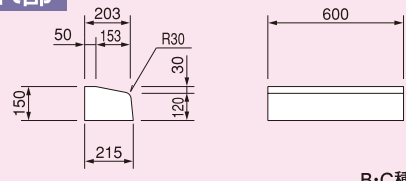

B・C種:参考重量: 41kg

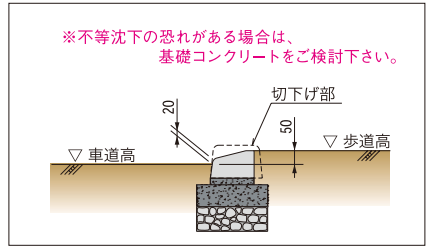

歩道乗入れ部

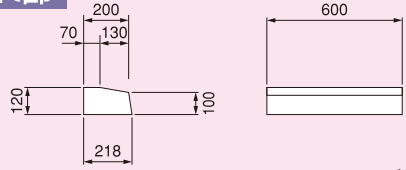

B・C種:参考重量: 33kg

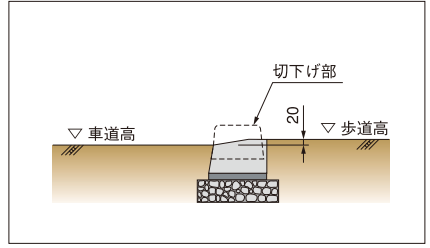

セミフラットタイプ

車両乗入れ部

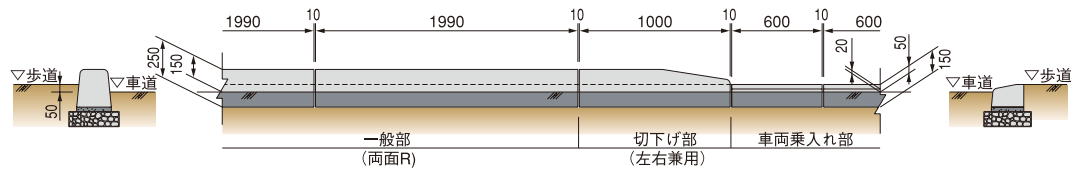

歩道乗入れ部

\*注: 5%以下でのすりつけ

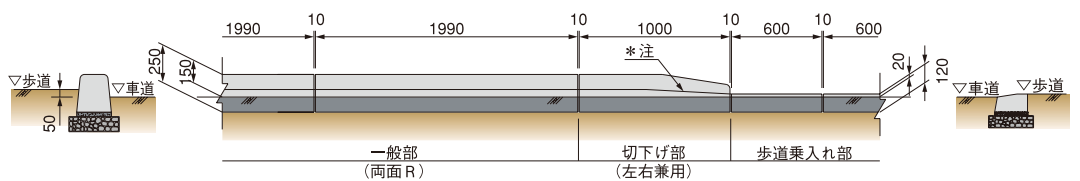

マウンドアップタイプ

車両乗入れ部

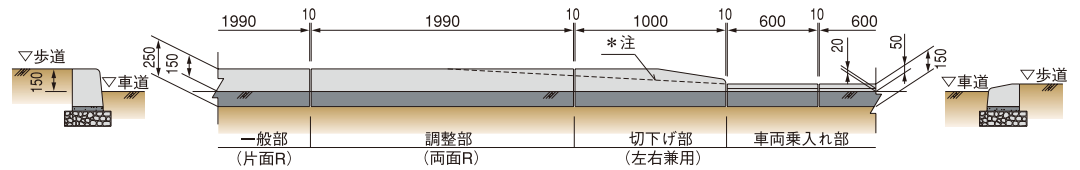

歩道乗入れ部

\*注: 5%以下でのすりつけ

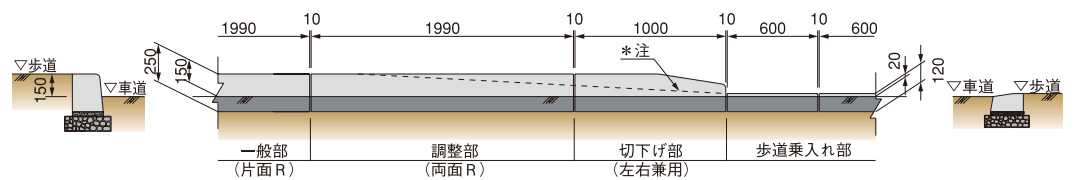

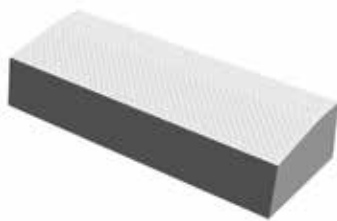

寸法図

バリアフリータイプ (段差解消乗入れブロック)

標準

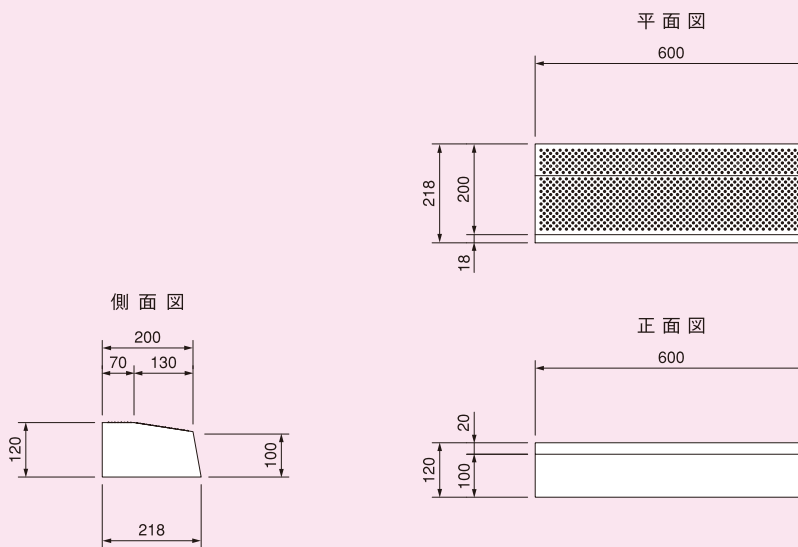

参考重量：33kg

カーブ用

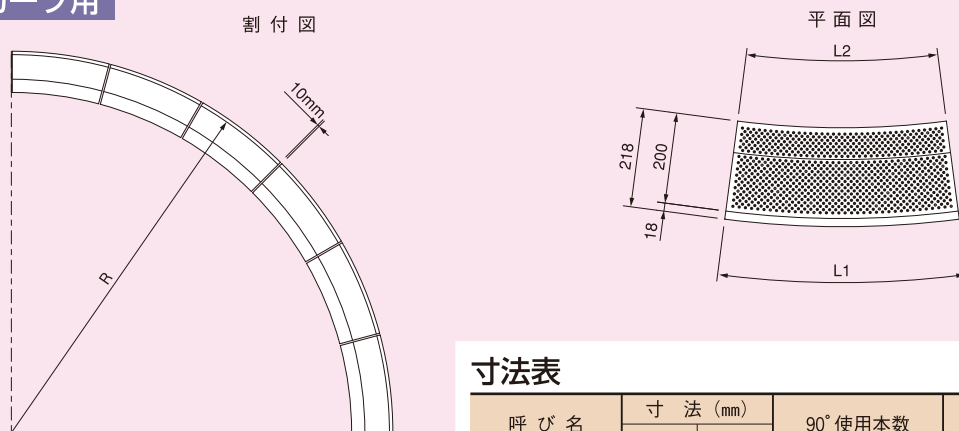

寸法表

呼び名	寸法 (mm)		90°使用本数	参考重量 (kg)
	L1	L2		
R-2.0	518	461	6	28
R-2.5	555	506	7	30
R-3.0	583	540	8	31
R-3.5	604	566	9	32
R-4.0	516	487	12	28
R-4.5	536	510	13	30

構造図

スベリ止め詳細図

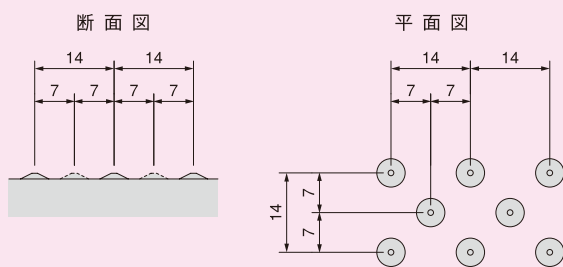

構造図

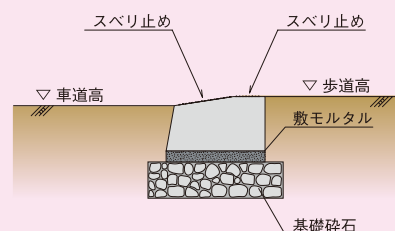

※スベリ止めの写真は、P53に掲載しています。

## 歩車道境界ブロック

参考  
歩掛表

## 歩車道境界ブロック (L=600)

(10m当り)

名称	規格	1本当たり重量 (kg)		単位	備考
		50kg未満	50kg以上100kg未満		
歩車道境界ブロック	L=600	16.60		個	
土木一般世話役		0.14	0.17	人	
ブロック工		0.28	0.34	人	
普通作業員		0.28	0.34	人	
諸雑費		9.00		%	

## 歩車道境界ブロック (L=1000)

(10m当り)

名称	規格	数量	単位	備考
歩車道境界ブロック	L=1000	10.00	個	
土木一般世話役		0.15	人	
ブロック工		0.15	人	
普通作業員		0.31	人	
バックホウ運転	2.9 t 吊	0.15	日	
諸雑費		9.00	%	

## 歩車道境界ブロック (L=2000)

(10m当り)

名称	規格	数量	単位	備考
歩車道境界ブロック	L=2000	5.00	個	
土木一般世話役		0.14	人	
ブロック工		0.14	人	
普通作業員		0.28	人	
バックホウ運転	2.9 t 吊	0.14	日	
諸雑費		9.00	%	

諸雑費は、敷モルタル・目地モルタル・器具等の費用であり、労務費の合計に乗じた金額を計上して下さい。  
「工事歩掛要覧」より

# カーブ用・地先・境界ブロック・一般縁石

## 寸法図

### 片面歩車道境界ブロック

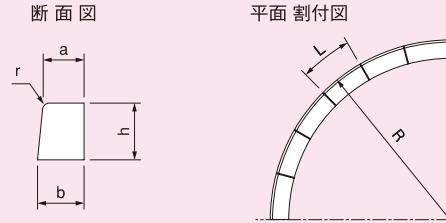

### 寸法表

呼び名	寸法 (mm)			
	a	b	h	r
A 種	150	170	200	20
B 種	180	205	250	30
C 種	180	210	300	30

### 重量・寸法表

呼び名	参考重量 (kg)			L (mm)	割振り度数 (°)	使用本数
	A 種	B 種	C 種			
R-0.5	—	46	56	513	180	3
R-0.75	38	57	—	580	180	4
R-1.0	35	52	64	513	90	3
R-1.5	41	62	76	580	90	4
R-2.0	37	56	68	513	90	6
R-2.5	—	59	—	550	90	7
R-3.0	42	63	—	580	90	8
R-3.5	44	67	—	600	90	9
R-4.0	38	57	—	513	90	12

### 地先境界ブロック

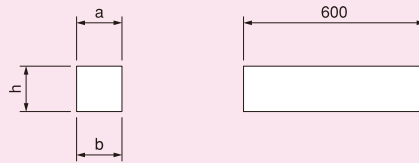

### 寸法表

呼び名	寸法 (mm)			参考重量 (kg)	
	a	b	h		
(特)地先境界ブロック	100	100	100	14	
地先境界ブロック (JIS 推奨仕様)	A	120	120	120	21
	B	150	150	120	26
	C	150	150	150	32
コンクリート縁石	100	100	100	14	
	100	100	120	17	
	100	100	150	21	
	120	120	120	21	
	120	120	150	25	
	120	120	200	34	
	150	150	150	34	
マウンタブル縁石	80	200	170	63	

### コンクリート縁石

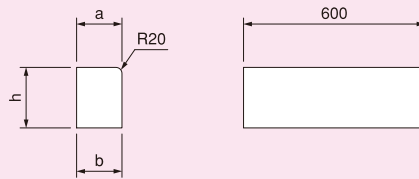

### マウンタブル縁石

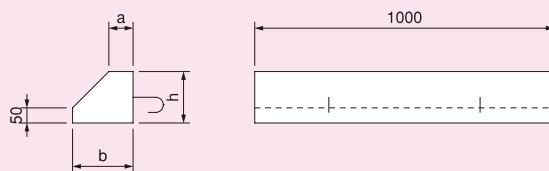

## 参考歩掛表

### カーブ用・地先・境界ブロック・一般縁石

(10m当り)

名称	規格	1本当り重量 (kg)		単位	備考
		50kg未満	50kg以上100kg未満		
地先境界ブロック・一般縁石		16.60 (10.00)		個	
土木一般世話役		0.14	0.17 (0.15)	人	
ブロック工		0.28	0.34 (0.31)	人	
普通作業員		0.28	0.34 (0.31)	人	
諸雑費		9.00 (13.00)		%	

※ 工事歩掛要覧より

- ・ 諸雑費は目地モルタル・器具等の費用であり労務費の合計に乗じた金額を計上して下さい。
- ・ ( ) 内は、マウンタブル縁石の数値です。